

LIT ADO ALTEA

(en 1900 & 2000)

Notice de montage

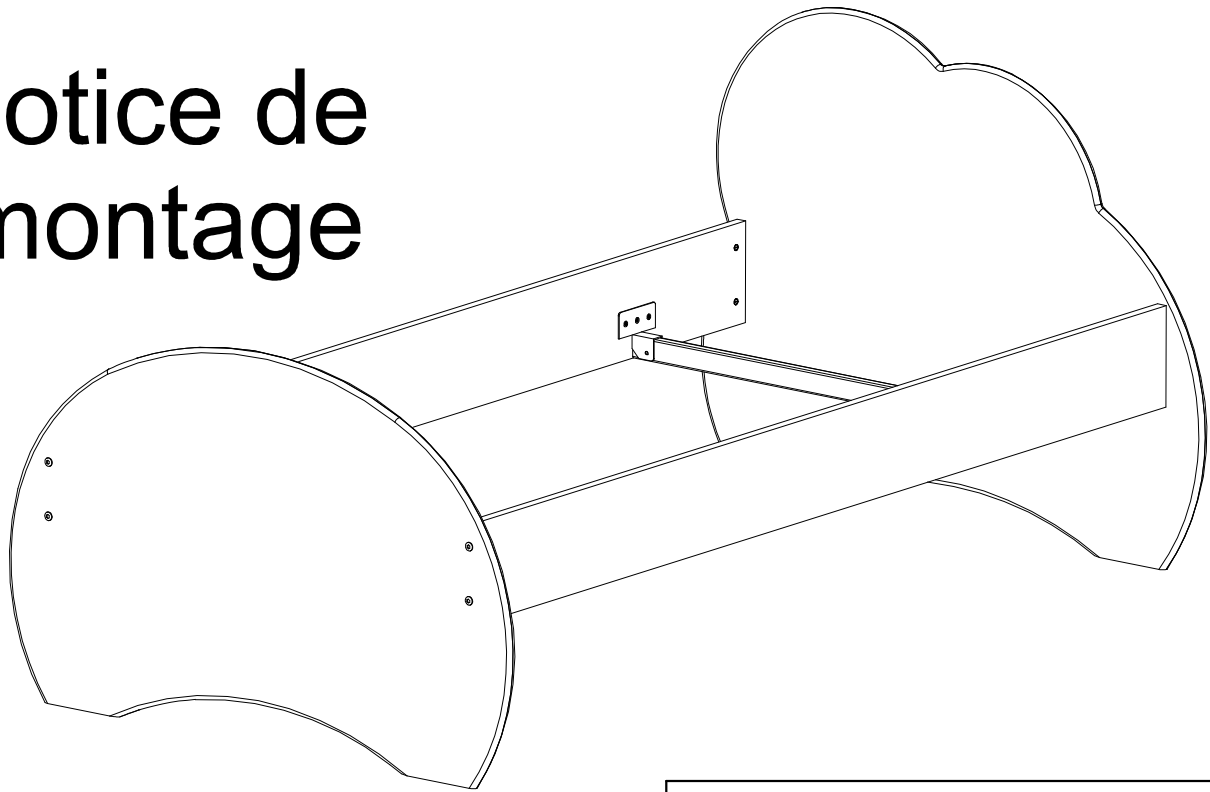

N° LOT: 4234

- Bien étudier la notice de montage.
- Repérer les pièces constituant votre meuble.
- Regrouper et contrôler la quincaillerie.
- Munissez-vous de l'outillage nécessaire.
- Aménagez-vous une zone de montage
- Ne jamais forcer sur les assemblages.
- Resserrer les vis après quelque temps d'usage.
- Garder votre notice de montage. si une pièce venait à manquer, elle serait le plus clair moyen de communiquer avec votre magasin.

Outillage:
Tournevis plat
Tournevis cruciforme
Maillet

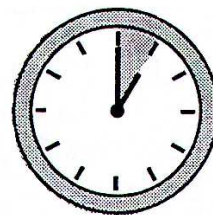
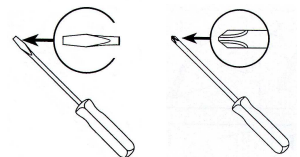

Temps pour effectuer le montage :
1Heure

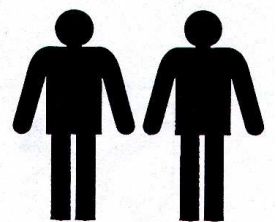

Nombre de personnes conseillé lors du montage

BED ALTEA (en 1900 & 2000)

Assembly instructions

TOOLS: Flat screwdriver, and Philips screwdriver

- Study the assembly instructions well.
- Carefully check the components.
- keep a zone free for you to assemble.
- Never force the furniture during assembly.
- Tighten screws and bolts on a regular basis to prevent damage and maintain strength.
- Keep the assembly instructions for furniture reference.
- Cleaning with a soft rag.
- Do not use products solvent

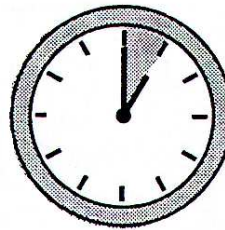

Scheduled
assembling
time: 1 Hour

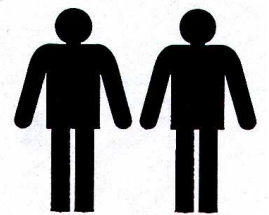

Number of poeple
required

CAMA JUVENIL ALTEA

(en 1900 & 2000)

Instrucciones de montaje

HERRAMIENTAS: Destornillador plano y destornillador cruciforme

- Consultar detenidamente las instrucciones de montaje.
- Identificar las piezas que componen el mueble.
- Agrupar y controlar el herraje.
- Equípese de las herramientas necesarias.
- Sitúese en una zona de montaje edecuada.
- Nunca fuerce los ensamblajes.
- Volver a apretar las piezas de ensamblaje transcurrido un cierto tiempo de uso.
- Conserve estas instrucciones de montaje, en el supuesto de que faltase una pieza, sería el medio mas sencillo de comunicación con su establecimiento.
- Utilizar un paño suave para la Limpieza.
- no utilizar productos disolvente.

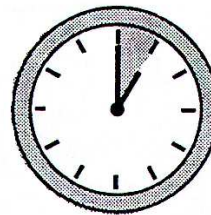

Tiempo estimado
para efectuar el
montaje: 30mn

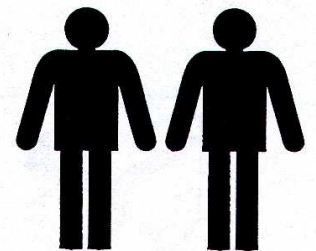

Numero de personas
aconsejado para
el montaje

ALTEA BETT (en 1900 & 2000) Montageanleitung

WERKZEUGE: Kreuzschraubenzieher, flachen Schraubenzieher, Holzhammer

Chargennummer: 4234

- Die Montageanleitung bitte gut durchlesen.
- Überprüfen Sie sorgfältig die Komponenten.
- Benutzen Sie die angepassten Werkzeuge.
- Richten Sie sich einen Montagebereich ein.
- Niemals gewaltsam mit den Komponenten während der Montage umgehen.
- Die schrauben nach einiger Nutzungszeit bitte nachziehen.
- Bewahren Sie die Montageanleitung für die Möbel-Referenzen, der beste Weg, um mit ihrem Shop zu kommunizieren.

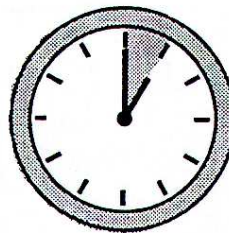

Geplante
Montagezeit:
1 Stunde

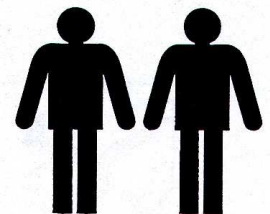

Benötigte
Personen : 2

VUE ECLATÉE
EXPLODED DIAGRAM
DESPIECE
EXPLOSIONSZEICHNUNG

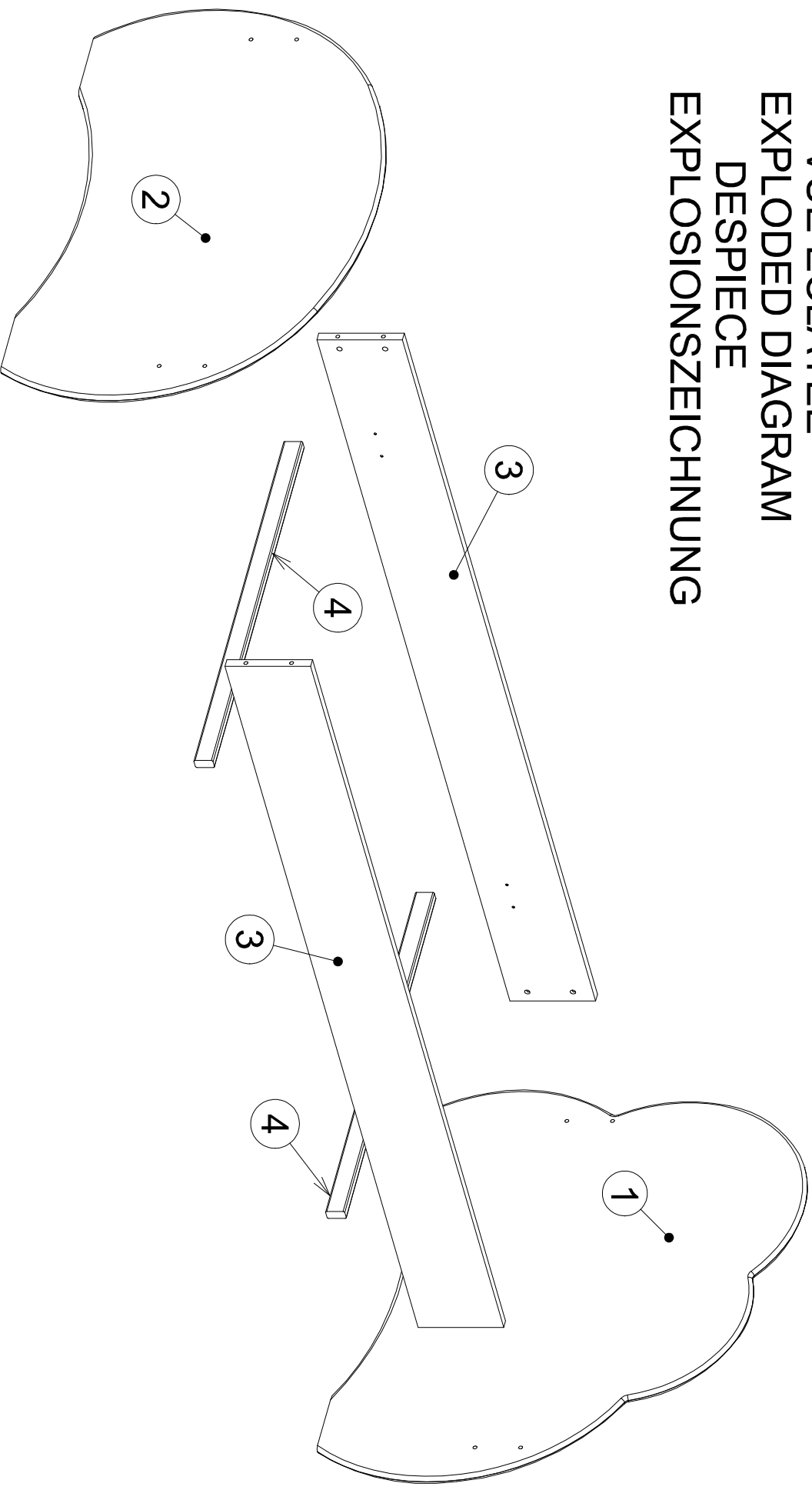

QUINCAILLERIE HARDWARE COMPONENTS HERRAJES KOMPONENTEN

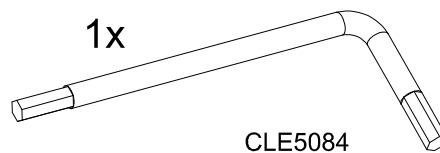
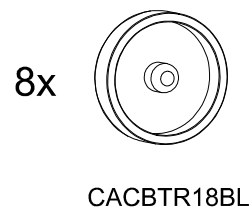
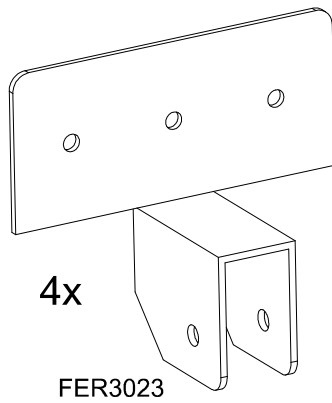
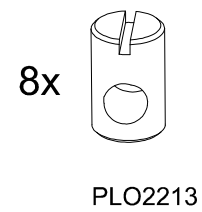
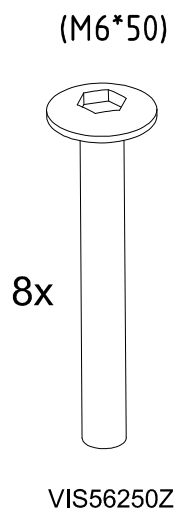
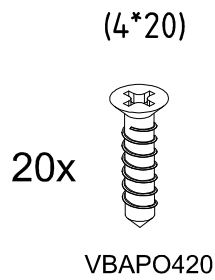

12/14

FAIRE PIVOTER LA PIECE "FER3023" SUIVANT LE MATELAS

ALT-LITADO-14

POSITION:1 (BASSE) SOMMIER TAPISSIER

POSITION:2 (HAUTE) SOMMIER CADRE A LATTES

POSICIONAR, GIRANDOLO, EL SUPORTE "FER3023" SEGÚN EL COLCHÓN

POSICIÓN:1 (BAJA) SOMIER TAPIZADO

POSICIÓN:2 (ALTA) SOMIER METALICO CON LAMAS

PIVOT PARTS #1 AND #2 TO ASSEMBLE

POSITION1 (HIGH) FLAT BASE

POSITION2 (LOW) BOX SPRUNG BASE

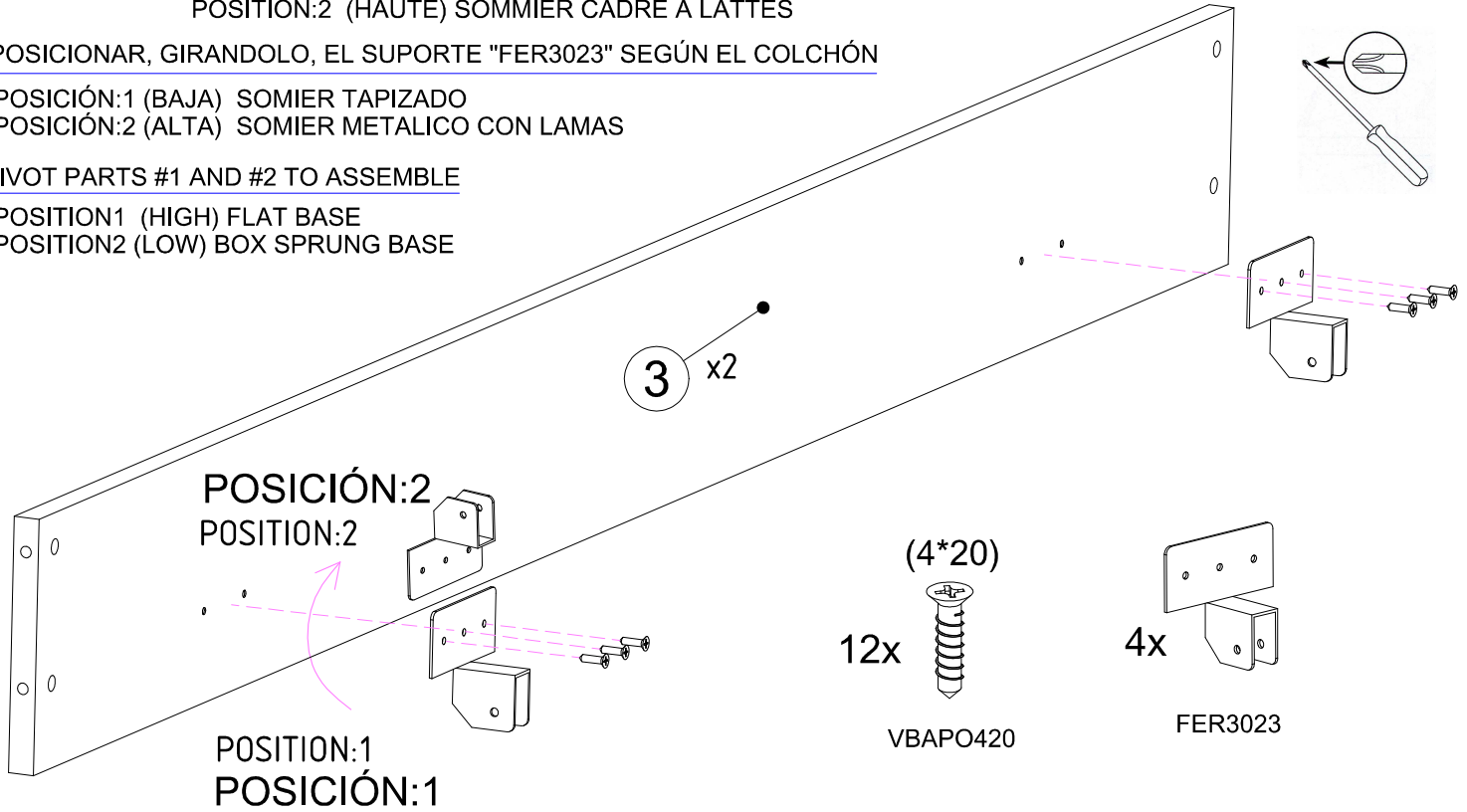

DREHEN SIE "FER3023" ENTSPRECHEND DER MATRATZE POSITION

POSITION:1 (OBERE) BOXSPRING
POSITION:2 (UNTERE) LATTEROST

N°1

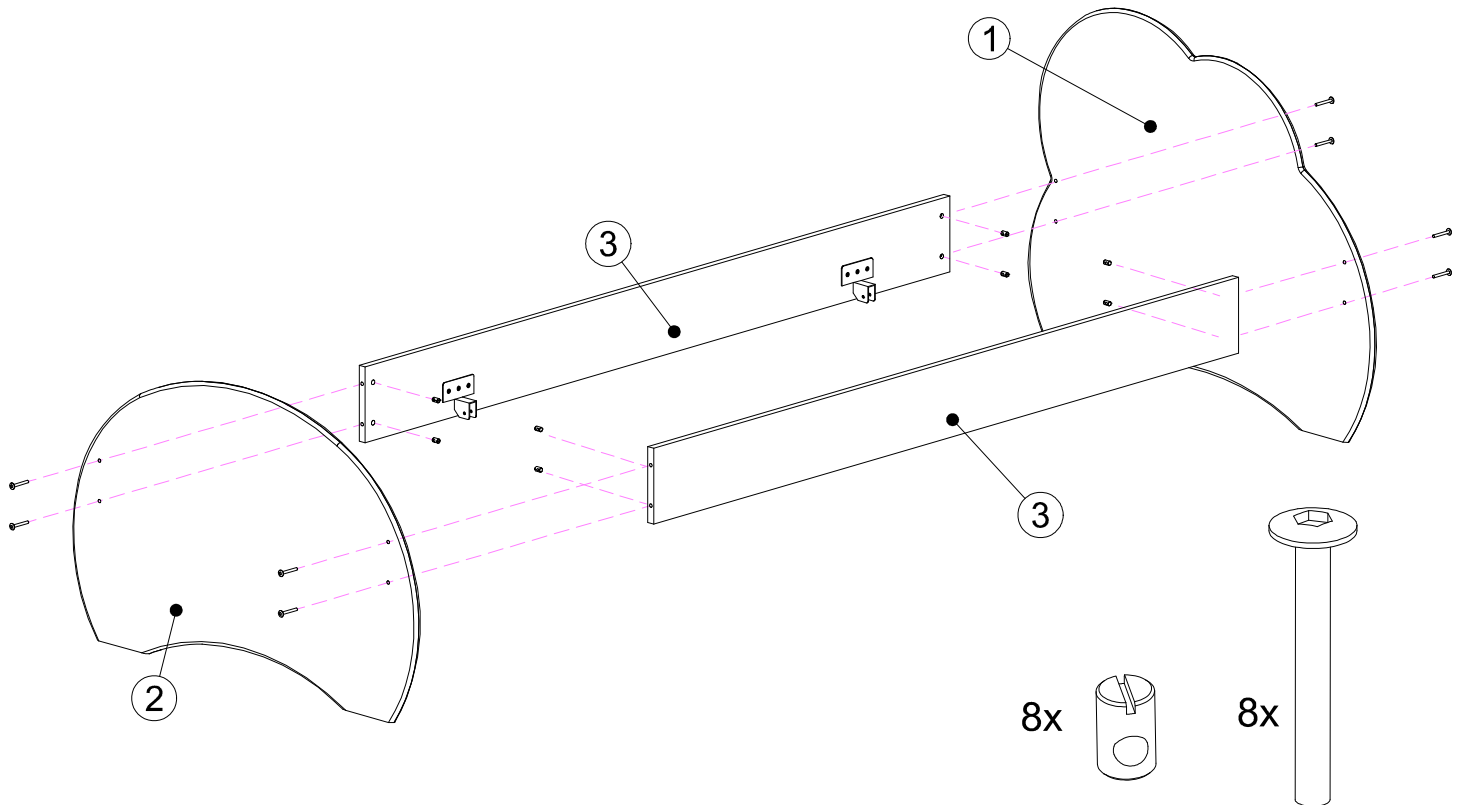

N°2

8x

PLO2213

8x

VIS56250Z

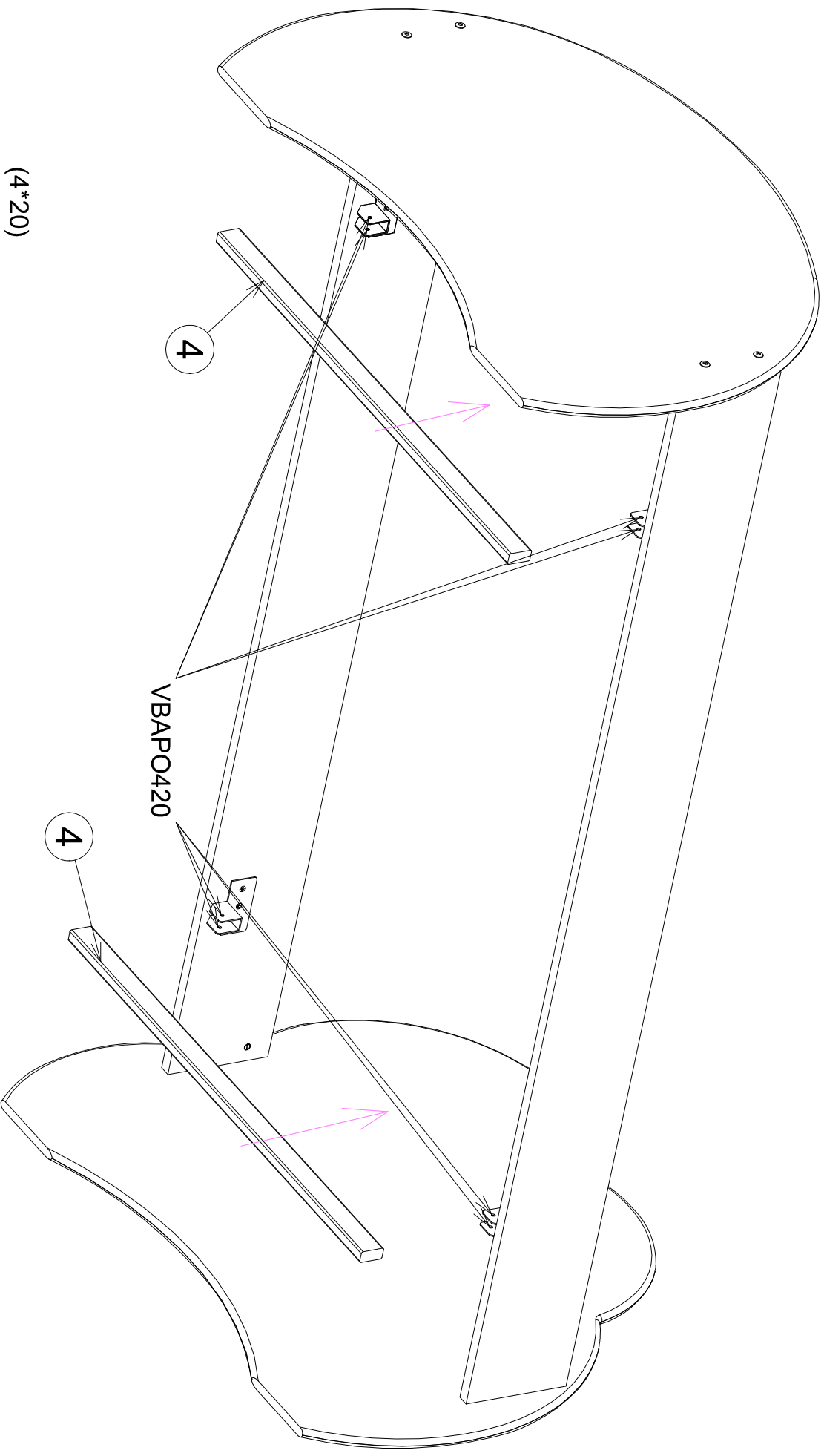

(4*20)

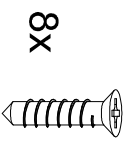

VBAP0420